

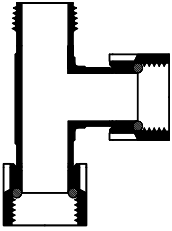
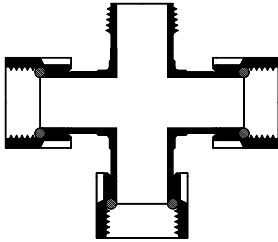

# Verschraubungssystem mit kompl. O-Ring-Abdichtung für Magnetventile Modelle PGV & SRV

	<p><b>T-Stück</b> mit O-Ring-Verschraubungen 1"IG x 1"IG x 1"AG</p> <p><b>Modell: M301-010</b></p>		<p><b>Kreuz-Stück</b> mit O-Ring-Verschraubungen 1"IG x 1"IG x 1"IG x 1"AG</p> <p><b>Modell: M320-010</b></p>
	<p><b>Verteiler</b> mit O-Ring-Verschraubungen 1"IG x ( 3x1"IG ) x 1"AG</p> <p><b>Modell: M301-010-3</b></p>		<p><b>Verteiler</b> mit O-Ring-Verschraubungen 1"IG x ( 4x1"IG ) x 1"AG</p> <p><b>Modell: M301-010-4</b></p>
	<p><b>Winkel</b> mit O-Ring-Verschraubungen 1"IG x 1"IG</p> <p><b>Modell: M306-010</b></p>		<p><b>Winkel</b> mit O-Ring-Verschraubungen 1"IG x 1"AG</p> <p><b>Modell: M306-009</b></p>
	<p><b>Kupplung</b> mit O-Ring-Verschraubungen 1"IG x 1"IG</p> <p><b>Modell: M329-010</b></p>		<p><b>Kupplung</b> mit O-Ring-Verschraubungen 1"IG x 1"AG</p> <p><b>Modell: M332-010</b></p>
	<p><b>Kappe</b> mit O-Ring 1"</p> <p><b>Modell: M348-010</b></p>		<p><b>Doppelnippel</b> mit O-Ring 1"</p> <p><b>Modell: M08303</b></p>

Offizieller Importeur in Deutschland für **Hunter®** Industries:

**Rainpro Vertriebs-GmbH** für Beregnungsausrüstung

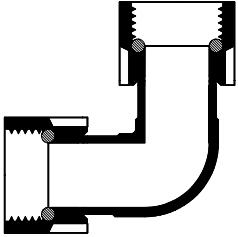
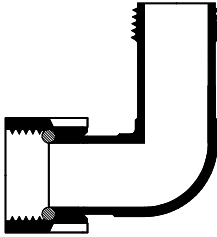
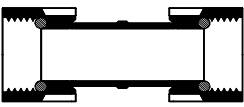
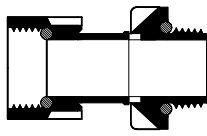
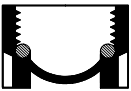
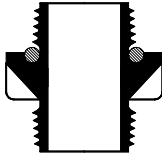
D-21407 Deutsch Evern • Schützenstraße 5 • Tel.: (04131) 9799-0 • Fax: (04131) 79205

# Schnell und professionell montieren mit den neuen *O-Ring-Schnell-Verschraubungen*

- ⇒ Kein Eindichten mehr
- ⇒ Problemlose Erweiterung
- ⇒ Jederzeit einfach demontierbar
- ⇒ Verhindert Undichtigkeiten
- ⇒ Spart Geld
- ⇒ Bringt mehr Gewinn

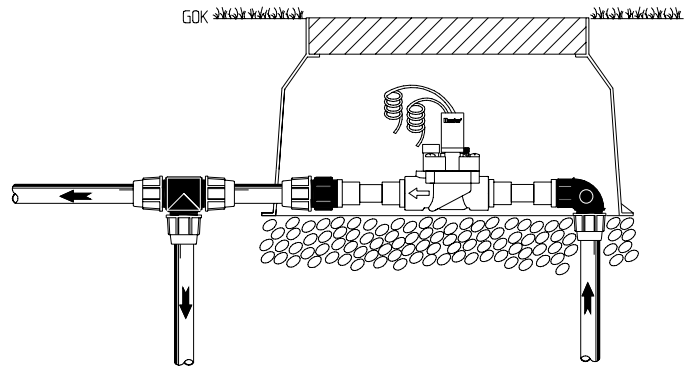

## Systembeispiele

